

2019) 전기기사 실기 과년도 5차 정오표 [2019.4.2]

해당 페이지	정오표 (파란색 글씨-수정된 부분)
32페이지 9번 풀이(2)①	계산 : $I_1 = \frac{P}{V_1 \cos\theta} = \frac{50 \times 10^3}{6,600 \times 0.8} = 9.47 \text{ [A]}$
106, 546, 1538페이지 그림	
111페이지 10번 그림	<p>(1)</p>  <p>(2)</p> 
220페이지 16번 풀이(1)	리클로셔 → 리클로저
588페이지	표 전체 삭제
710페이지	단상 변압기 1대용량 $P_1 = \frac{52.04}{\frac{0.8}{\sqrt{3}}} = 37.56 \text{ [kVA]}$ 답 : 37.56 [kVA]
838페이지 1번 풀이(2)	<p>(2) 콘덴서 설치후</p> <p>① B점의 전압 계산 : $V_B = V_A - \sqrt{3} [I_1 \cos\theta \cdot R_1 + (I_1 \sin\theta - I_C) \cdot X_1]$ $= 3300 - \sqrt{3} [100 \times 0.8 \times 1.8 + (100 \times 0.6 - 40) \times 0.8] = 3022.87 \text{ [V]}$ 답 : 3022.87 [V]</p> <p>② C점의 전압 계산 : $V_C = V_B - \sqrt{3} \times [I_2 \cos\theta \cdot R_2 + (I_2 \sin\theta - I_C) \cdot X_2]$ $= 3022.87 - \sqrt{3} [50 \times 0.8 \times 3.6 + (50 \times 0.6 - 40) \times 1.6] = 2801.17 \text{ [V]}$ 답 : 2801.17 [V]</p>

해당 페이지	정오 표 (파랑색 글씨-수정된 부분)
999페이지 7번 풀이(2)	$(2) \text{ 계산 : } A_2 = \frac{V}{R} = \frac{\frac{V_m}{2}}{R} = \frac{\frac{220\sqrt{2}}{2}}{20} = 7.78 \text{ [A]}$ <p style="color: blue;">답 : 7.78 [A]</p>
1000페이지 8번 풀이	$\text{연료소비량} = 190 \times \frac{860.22}{735.5} \times \frac{1}{0.92} = 241.54 \text{ [l/h]}$ <p style="color: blue;">답 : 241.54 [l/h]</p>
1379페이지 2번 그림	

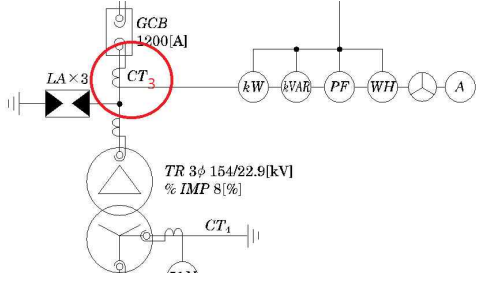
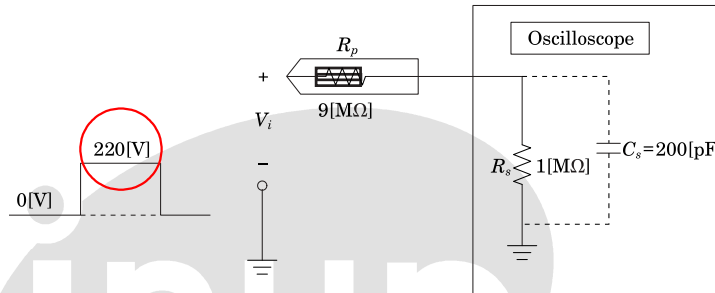
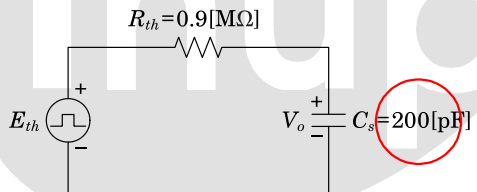

2019) 전기기사 실기 과년도 4차 정오표 [2019.3.7]

해당 페이지	정 오 표 (파랑색 글씨-수정된 부분)
--------	-----------------------

172페이지 17년 2회 기출 5번 해설 (2)	계산 : $STr = \frac{3703.7 + 2333.33 + 5962.96}{1.3} = 9230.76$ [kVA]
-------------------------------	---

243페이지 16년 1회 기출 5번 해설 (2) 표	<table border="1" style="width: 100%; text-align: center;"> <thead> <tr> <th>계전기</th> <th>계산</th> <th>설정값</th> </tr> </thead> <tbody> <tr> <td>Ry_1</td> <td>$\frac{4 \times 10^6 \times 3}{\sqrt{3} \times 66 \times 10^3} \times \frac{5}{150} \times 1.6 = 5.6$ [A]</td> <td>6 [A]</td> </tr> </tbody> </table>	계전기	계산	설정값	Ry_1	$\frac{4 \times 10^6 \times 3}{\sqrt{3} \times 66 \times 10^3} \times \frac{5}{150} \times 1.6 = 5.6$ [A]	6 [A]
계전기	계산	설정값					
Ry_1	$\frac{4 \times 10^6 \times 3}{\sqrt{3} \times 66 \times 10^3} \times \frac{5}{150} \times 1.6 = 5.6$ [A]	6 [A]					

584페이지 13년 1회 기출 9번 해설 (2) 표	<table border="1" style="width: 100%; text-align: center;"> <tbody> <tr> <td>Ry_2</td> <td>$\frac{4 \times 10^6 \times 3}{\sqrt{3} \times 3.3 \times 10^3} \times \frac{5}{3,000} \times 1.6 = 5.6$ [A]</td> <td>6 [A]</td> </tr> </tbody> </table>	Ry_2	$\frac{4 \times 10^6 \times 3}{\sqrt{3} \times 3.3 \times 10^3} \times \frac{5}{3,000} \times 1.6 = 5.6$ [A]	6 [A]
Ry_2	$\frac{4 \times 10^6 \times 3}{\sqrt{3} \times 3.3 \times 10^3} \times \frac{5}{3,000} \times 1.6 = 5.6$ [A]	6 [A]		

360페이지 15년 1회 기출 6번 작성답안	회전하고 있는 전동기를 급정지시 3선중2선의 접속을 변경시키면 회전자계가 반대로 되어 급속히 정지되는 방식을 역상제동이라 한다.
-----------------------------	---

363페이지 15년 1회 기출 9번 작성답안 (2)	(2) 표 ㉔ 크다. → ㉔ 높다.
---------------------------------	------------------------

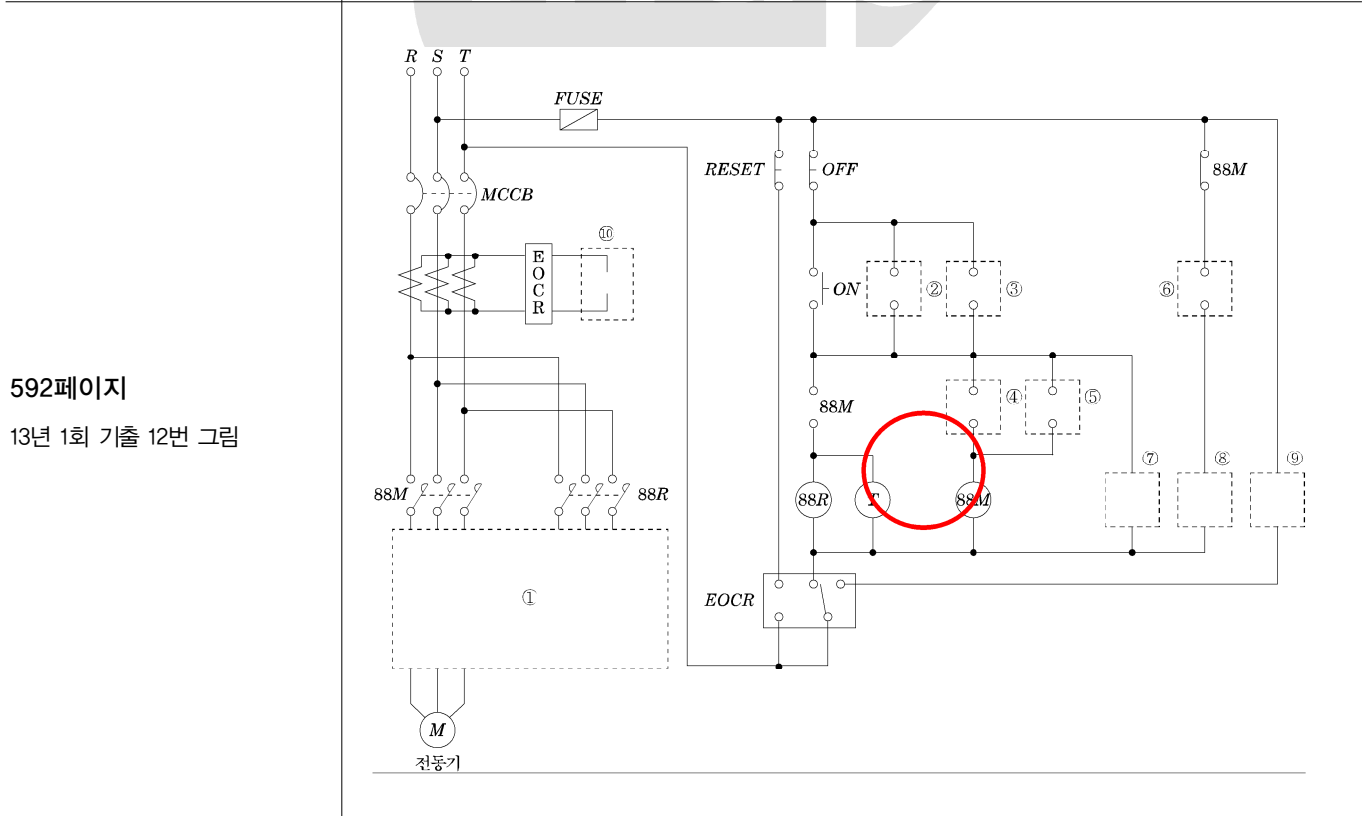

2019) 전기기사 실기 과년도 3차 정오표[2019.2.22]

해당 페이지	정 오 표 (파랑색 글씨-수정된 부분)
882페이지 1번 해설 (3) 답	$(3) \text{ 계산 : } I = \frac{E}{R} = \frac{\frac{628}{\sqrt{2}}}{20} = \underline{22.2[A]}$

-정오표 및 FAQ-

해당 페이지	정 오 표 (파랑색 글씨-수정된 부분)
465페이지	<p>질문) 기준용량 및 차단기 용량산정시 100/%Z*Pn 값으로 단락용량 값으로 구하면 답이 안되는지요?</p> <p>답변) <u>단락용량은 %임피던스 법으로 구해도 가능합니다.</u></p>
7번 (2) 889페이지	<p>질문) %Z값 만 다른 같은 문제유형에서 왜 차단전류로 8KA를 사용하였는지, 이런 문제가 나왔을 때 딱 어떤 방식으로 풀어야 라고 집어주시면 감사하겠습니다.</p> <p>답변) <u>정격을 구하는 것이므로(표가 주어짐) 889페이지의 풀이가 좋은 풀이이며, 465페이지의 풀이도 틀리지 않습니다. 만약 정격을 선정하지 않는 부분이라면 465페이지의 풀이가 좋은 풀이가 됩니다. 문제의 조건에 따라 약간씩 달라질 수 있음을 기억해주시기 바랍니다.</u></p>

[표 3] 공사방법의 허용전류[A]
 PVC 절연, 3개 부하전선, 동 또는 알루미늄
 전선온도 : 70[°C], 주위온도 : 기중 30[°C], 지중 20[°C]

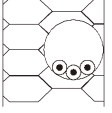
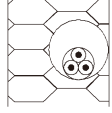
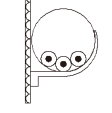
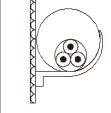
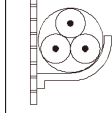
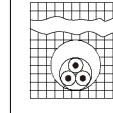
전선의 공칭 단면적 [mm ²]	표A.52-1의 공사방법					
	A1	A2	B1	B2	c	D
						
1	2	3	4	5	6	7
동						
1.5	13.5	13	15.5	15	17.5	18
2.5	18	17.5	21	20	24	24
4	24	23	28	27	32	31
6	31	29	36	34	41	39
10	42	39	50	46	57	52
16	56	52	68	62	76	67
25	73	68	89	80	96	86
35	89	83	110	99	119	103
50	108	99	134	118	144	122
70	136	125	171	149	184	151
95	164	150	207	179	223	179
120	188	172	239	206	259	203
150	216	196	—	—	299	230
185	245	223	—	—	341	258
240	286	261	—	—	403	297
300	328	298	—	—	464	336

232페이지
 11번 식 변경

$$E_1 = E_0 = \sqrt{1 + 3\frac{1}{a} + 3\left(\frac{1}{a}\right)^2} \doteq E_0 \left(1 + \frac{3}{2} \cdot \frac{1}{a}\right) [V]$$

$$\rightarrow E_1 = E_0 \sqrt{1 + 3\frac{1}{a} + 3\left(\frac{1}{a}\right)^2} [V]$$

251페이지
 13번 그림

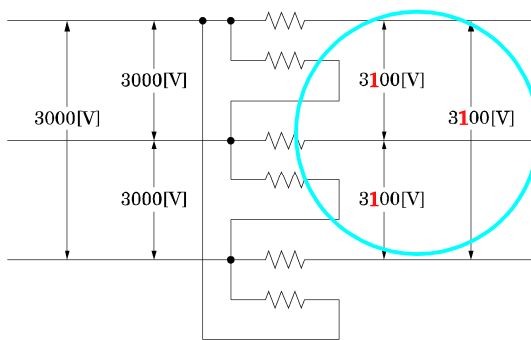

327페이지
 17번 (4)해설

$$\text{CT비 } I = \frac{200}{\sqrt{3} \times 22.9} \times 1.25 \sim 1.5 = 9.45 \sim 11.35 [A]$$

$$\rightarrow \text{CT비 } I = \frac{200}{\sqrt{3} \times 22.9} = 7.56 [A]$$

해당 페이지	정 오 표 (파랑색 글씨-수정된 부분)
220페이지 작성담안 (1)	리클로서 → 리클로저

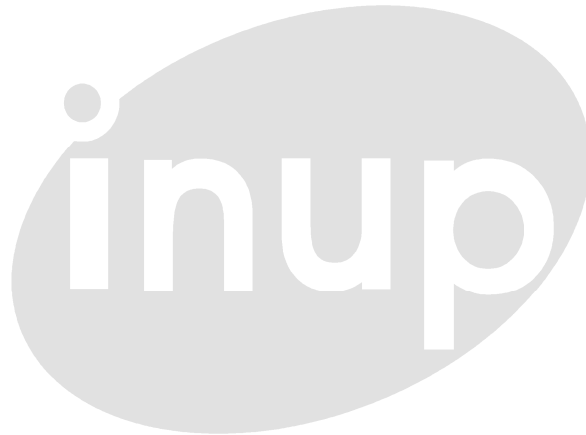

해당 페이지 정 오 표 (파랑색 글씨-수정된 부분)

698페이지
2018년 2회 실기과년도
1번 그림

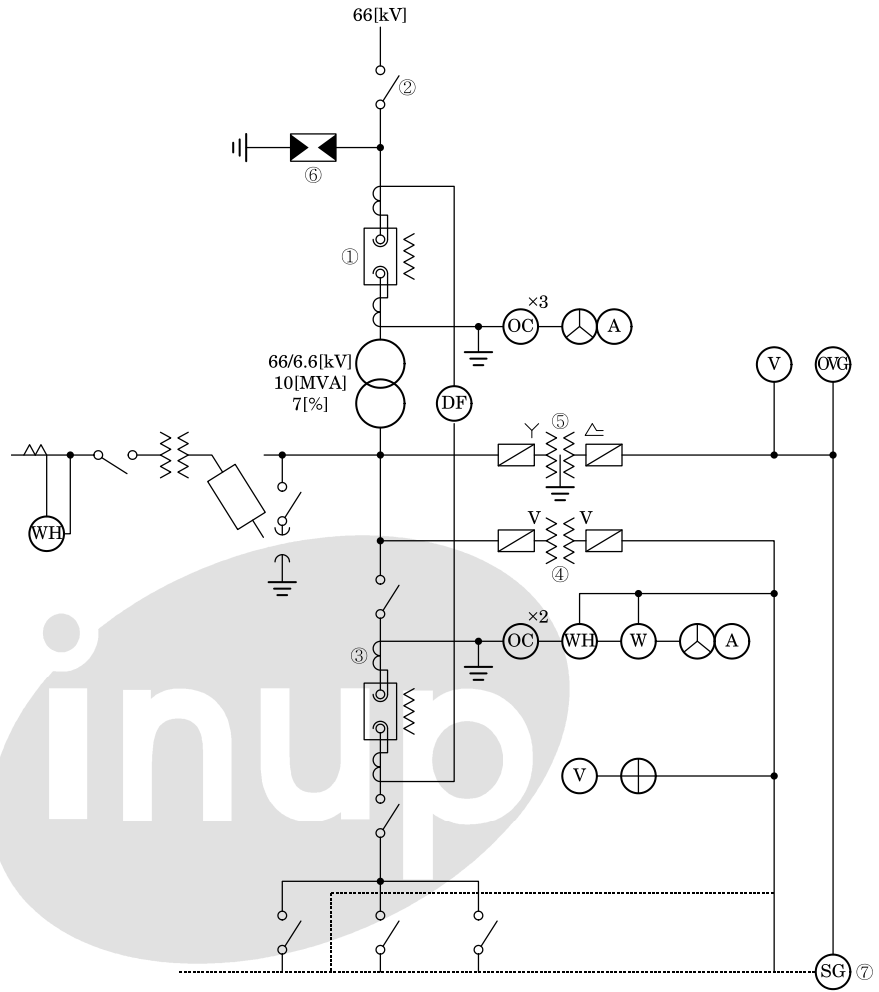

709페이지
2018년 2회 실기과년도
16번 해설

(2) • 계산 : 차단기의 단락전류 I'_s 는 전류분배의 법칙을 이용하여

$$I'_{s1} = I_s \times \frac{\%X_3}{\%X_1 + \%X_3} = 611.59 \times \frac{260}{232 + 260} \text{ 을 구한 후, 전류와 전압의 반비례를}$$

이용해 154[kV]를 환산하면 차단기의 단락전류

$$I'_s = 611.59 \times \frac{260}{232 + 260} \times \frac{77}{154} = 161.6[A]$$

• 답 : 161.6[A]